



AS430B & AS510B

Заливаем чистую воду и химию в бак. Уровень заполнения красный шарик.



Объем бака 40Л



Пуск 4

Питание 1



Одеваем щетку, нажимаем клавишу питания 1, клавишу включения вакуума 2, клавишу подачи воды 3. Затем на ручке управления нажимаем кнопку 4, машина начинает работать.

Заряд батареи

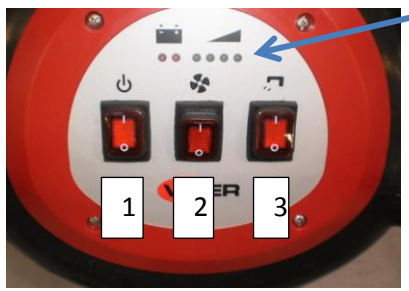

1 - Питание

2 - Вакуум

3 - Подача воды



Устанавливаем водосборный скребок, закручиваем серые барашки, одеваем всасывающий шланг



Регулятор наклона скребка.

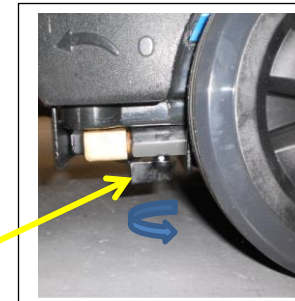

Кран регулировки подачи воды

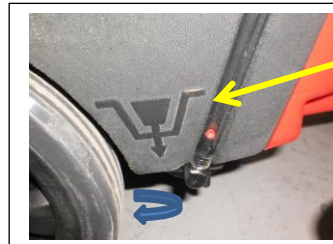

Пробка слива чистой воды

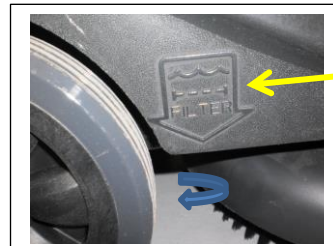
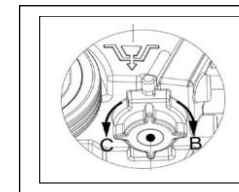

Фильтр чистой воды

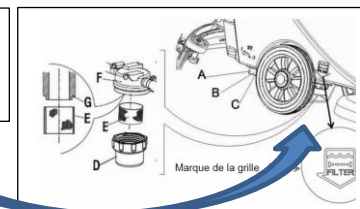



VIPER

AS430B & AS510B

Запрещается сверху мыть машину струей воды из шланга!

Только протирать влажной, затем сухой тряпкой.

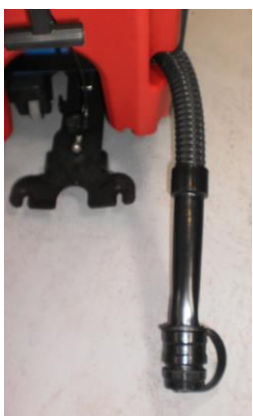

Шланг слива грязной воды. Прежде чем открутить крышку пережмите шланг.

Разобрать и помыть поплавок

Очистить уплотнительную резинку

Промыть бак грязной воды, чистой водой

Снять скребок и помыть после каждого использования

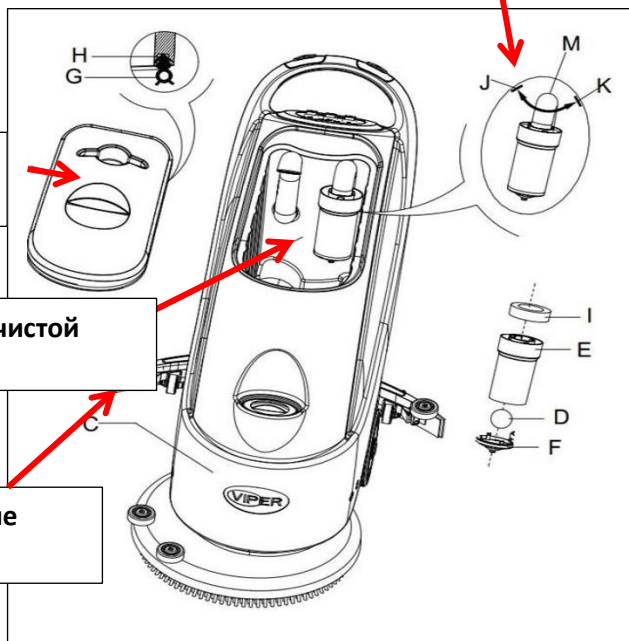

Заряжать машину только до **ЗЕЛЕННОГО цвета индикатора!!!**



Подключить шнур одной стороной в машину другой в розетку 220 V. Когда загорится зеленый индикатор машина заряжена.

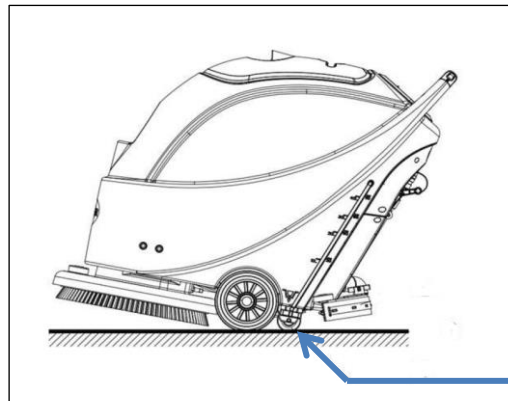

Перевозить машину, наклонив на себя. Хранить машину только с открытой верхней крышкой!!!



AS430B & AS510B

Плохо собирает воду

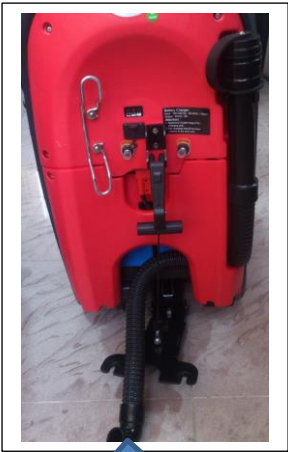

Опустить всасывающий шланг

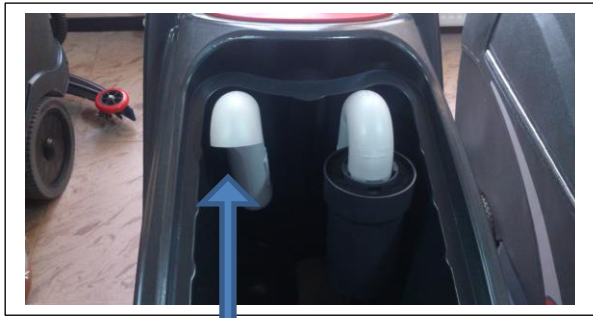

Вставить шланг и промыть водой

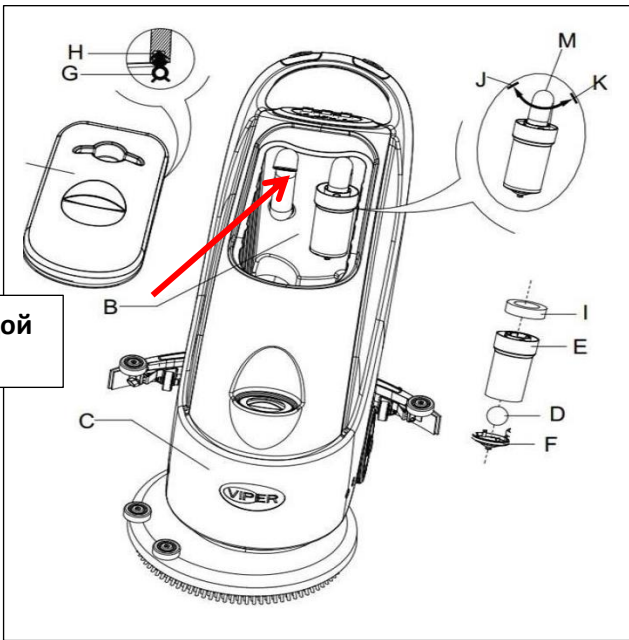

Вставить шланг и промыть водой

Чистка фильтра чистой водой

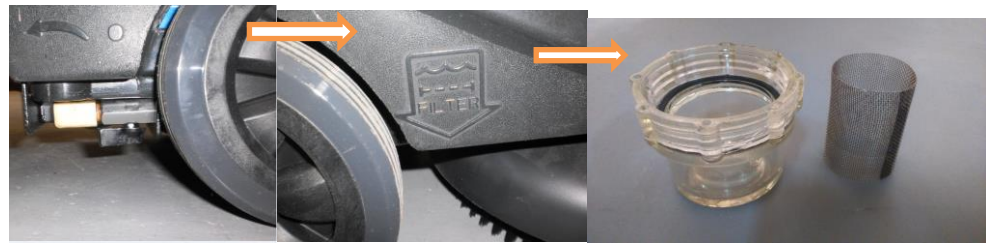

Заккрыть кран Выкрутить фильтр Почистить фильтр, закрутить

Замена водосборных резинок

Внешняя резинка

Внутренняя резинка

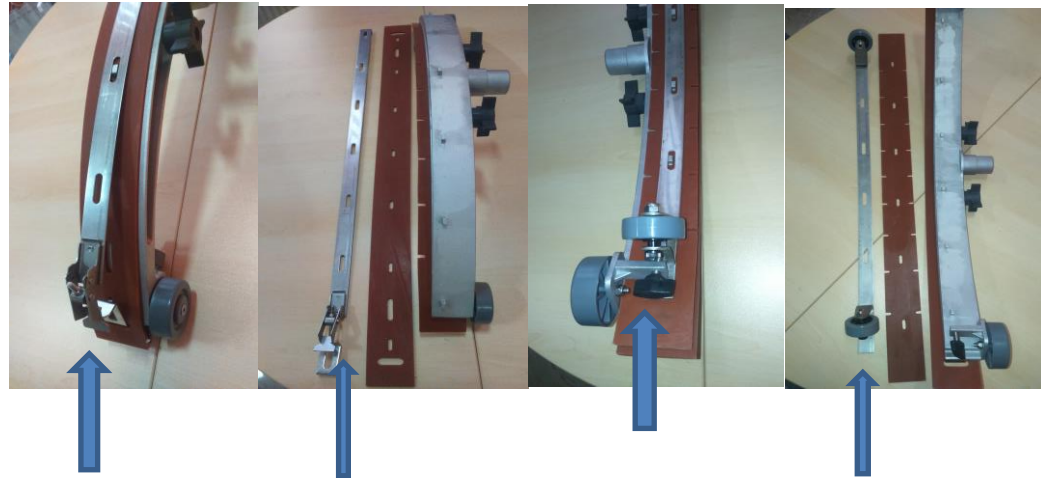

Отстегнуть защелку

Снять крепление

Открутить барашки

Снять крепление